

LYKKELE

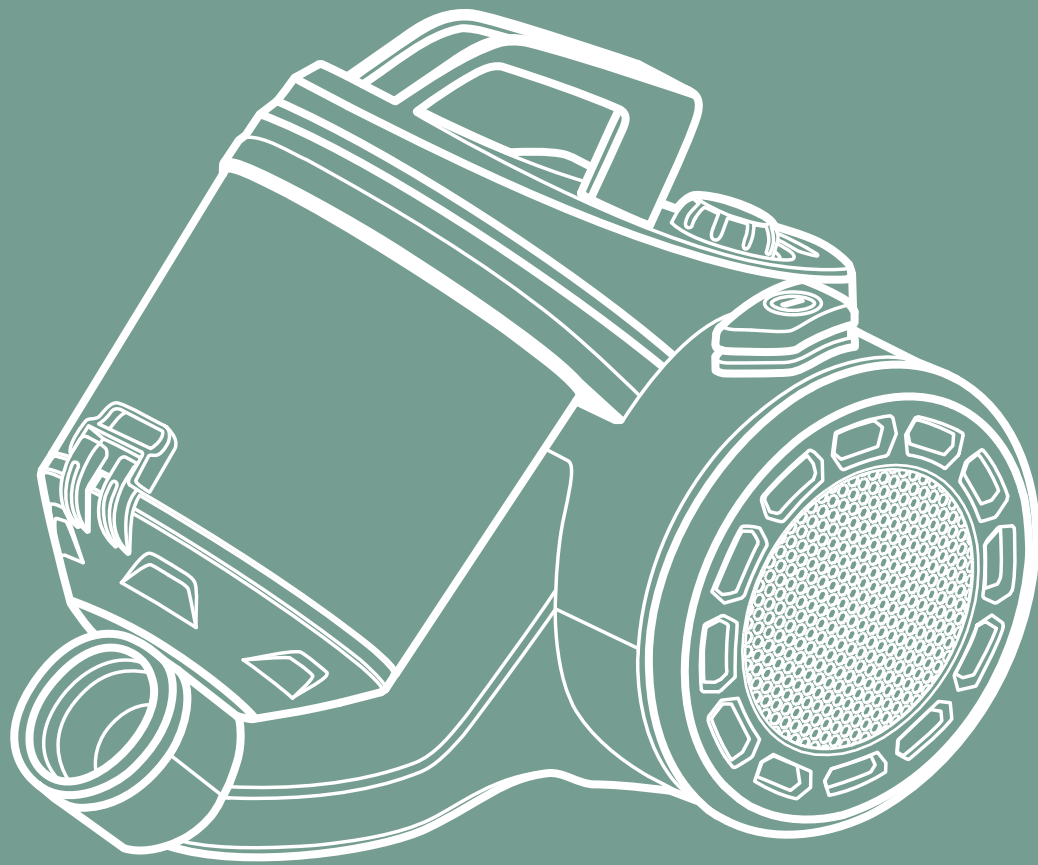

Mogens

Bagless Vacuum Cleaner

Mogens

Bagless Vacuum Cleaner

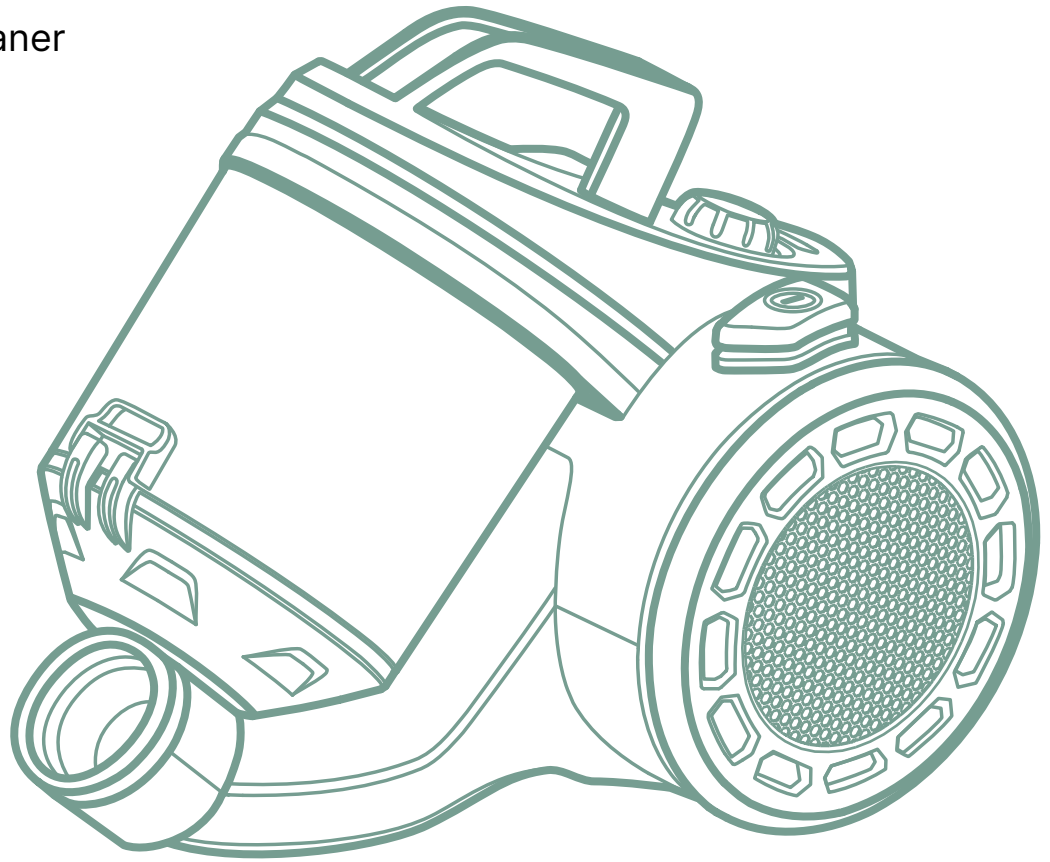



Mogens

Bagless Vacuum Cleaner

This is Mogens, Lykkele bagless vacuum cleaner. With its help, it will be quick and easy for you to get rid of dust from the floor, carpets, furniture, and other surfaces. Check out how to use it. **Before you use, read the manual.** Do not throw the manual out.

To find the manual's full version in different languages, scan this QR code or visit: <https://www.lykkele.pl/do-pobrania>

Table of contents

01. Safety information
02. The vacuum cleaner's description and parts
03. The vacuum cleaner nozzles
04. Who shouldn't use the vacuum cleaner
05. How to prepare the vacuum cleaner for work
06. How to use the vacuum cleaner
07. How to clean and store the vacuum cleaner
08. Troubleshooting
09. Specifications
10. Warranty and technical support
11. Disposal and the EU compliance statement

01. Safety information

- Use the vacuum cleaner only as we indicate in this manual.
- Do not turn the vacuum cleaner on if it's damaged – e.g., it doesn't work properly, its case or its plug is broken.
- If the vacuum cleaner is damaged, send it to us for repair. Otherwise, your warranty expires.
We are not responsible for any damage that a vacuum cleaner which wasn't repaired in our service may cause.
- Keep the vacuum cleaner out of children's reach.
- Only use the vacuum cleaner indoors.
- Do not suck up water or any other liquids with the vacuum cleaner.
- Only use vacuum cleaner's accessories which the manufacturer recommends.
- Do not expose the vacuum cleaner directly to a heat source.
- Do not pull the hose, don't twist it nor bend it.
- If you're not using the vacuum cleaner – unplug it.
- Before you clean the vacuum cleaner or its accessories, unplug it. Clean the device with a slightly damp cloth.
- When you unplug the vacuum cleaner, hold onto the plug, not the cord. Do not touch the plug with wet hands.

02. The vacuum cleaner's description and parts

You may use the vacuum cleaner to clean many surfaces in your home, such as floors, carpets, or upholstered furniture. You may use various nozzles and suction power settings to adjust the vacuum cleaner to your needs. A multi-layer filter efficiently blocks both big and small bits of dust. The filter's and the vacuum cleaner's structure help the suction power remain strong. Thanks to the fact, that the dust cup is quite big, you don't have to empty it very often.

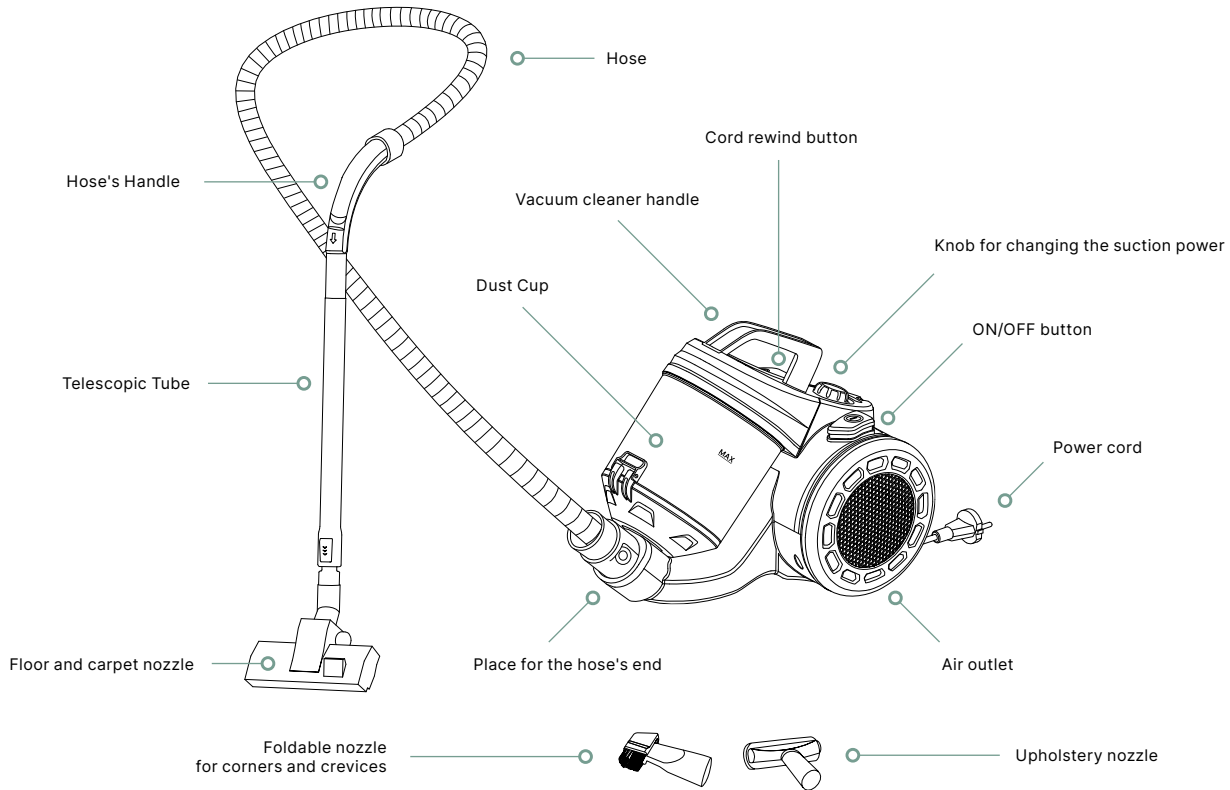

03. The vacuum cleaner nozzles

You'll find 4 vacuum nozzles in the set:

01. Floor and carpet nozzle.
02. Turbo brush nozzle.

03. Upholstery nozzle – use it for cleaning e.g., sofas, armchairs, or curtains.

04. Foldable nozzle for corners, crevices, and hard-to-reach places.

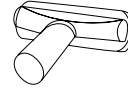
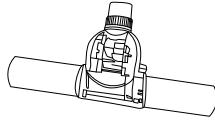
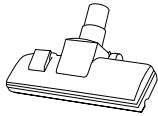

04. Who shouldn't use the vacuum cleaner

Kids younger than 8 shouldn't use the vacuum cleaner. Some people should use the vacuum cleaner with a guardian present. These are:

- kids older than 8.
- people with disabilities if they can't use the device on their own.

05. How to prepare the vacuum cleaner for work

01. Press two buttons at the end of the hose and put the end of the hose into the hole in the bottom part of the vacuum cleaner.

02. Put the wider end of the telescopic tube into the hose's handle and rotate the tube both ways until it's tightly connected with the hose.

03. Put the narrower end of the telescopic tube into the hole in the nozzle for floors and carpets and rotate the tube both ways until it's tightly connected with the nozzle. Attach the remaining nozzles to the telescopic tube or the hose in the same way

04. To unwind the cord, pull it. Once you see a red mark on the cord, stop unwinding it.

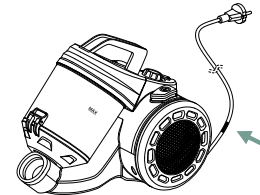
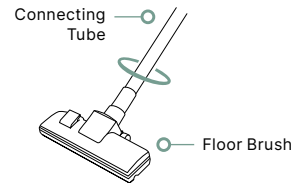
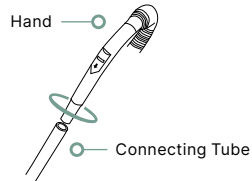
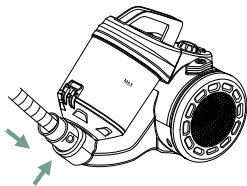

06. How to use the vacuum cleaner

01. Plug the vacuum cleaner in.

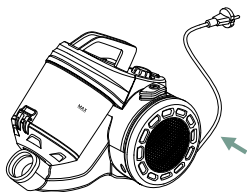

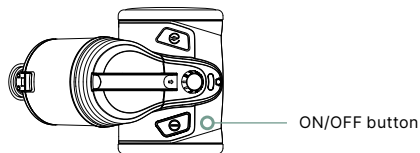

02. To turn the vacuum cleaner on, press the ON/OFF button.

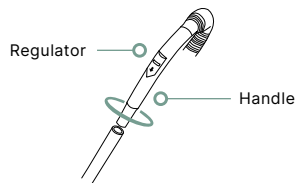

03. You may increase or decrease the suction power with the knob at the top of the vacuum cleaner. Apart from that, you may also adjust the suction power with a slider on the hose handle. When you move the slider and uncover the hole in the hose, the suction power decreases. Move the slider back and cover the hole in the hose to increase the suction power.



	Tip Do not suck up mud, water or any other liquids, glue, paste, plaster, or any sharp objects with the vacuum cleaner. If such objects get into the vacuum cleaner, clean the dust cup and filter immediately.
	Tip Do not suck up large piles of hair or dust, crumpled paper, or plastic bags with the vacuum cleaner. Such objects may block the vacuum nozzle, telescopic tube, or hose. If one of these elements gets clogged, turn the vacuum off immediately. Unplug the vacuum and take out the object that blocks the air flow.
	Tip Do not cover the air outlet in the vacuum cleaner's wheel. There must be the right air flow in the device. If the air flow is obstructed, the vacuum cleaner will overheat.

04. Once you're done with vacuuming, turn the device off with the ON/OFF button. Then unplug it and press the cord rewind button.

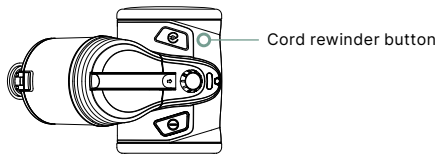

05. To take the hose out of the vacuum cleaner, press two buttons at the end of the hose and pull the hose.

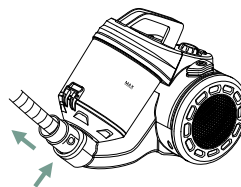

07. How to clean and store the vacuum cleaner

How to empty the dust cup and clean the filter

01. Before you empty the dust cup and clean the device, turn the vacuum cleaner off and unplug it.

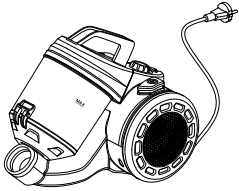

02. Empty the dust cup when it's filled to the point marked with the word max.

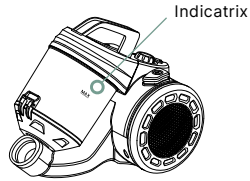

03. To take the dust cup out of the vacuum cleaner, press the button on the dust cup's top cover.

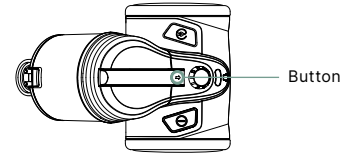

04. Press the latch in the bottom part of the dust cup to open it. Empty the dust cup.

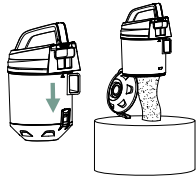

05. Rotate the top cover of the dust cup to open it. Dismantle the top cover.
06. Wash the filter sponge with water, squeeze it out and let it dry.

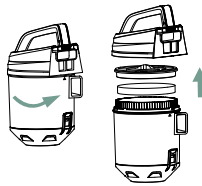

How to clean the vacuum cleaner's wheel air outlet's filter

01. Rotate the cover of the vacuum cleaner's air outlet in the wheel to take it out.

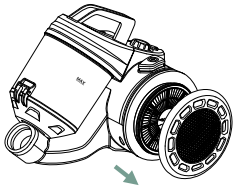

02. Take out the filter and wash it under running water.



03. Pat dry the filter gently with a towel and then let it air-dry.



Tip | Clean the dust cup and filters regularly, so that the vacuum cleaner will be most efficient.



Tip | Do not wash the filter in a washing machine. Do not expose the filter directly to a heat source. Do not blow-dry it.

How to clean the vacuum cleaner

01. Clean the vacuum cleaner with a slightly damp cloth. You may use a mild cleaning agent.

How to store the vacuum cleaner

01. When you're not using the vacuum cleaner, put the protruding part at the back of the floor and carpet nozzle into the hole at the back of the vacuum cleaner. You may then put the telescopic tube into the floor and carpet nozzle.

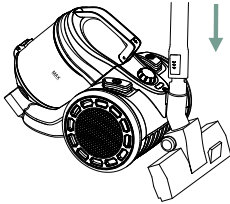

08. Troubleshooting

Problem	Cause	Solution
The vacuum cleaner doesn't turn on.	The vacuum cleaner isn't properly plugged in.	Plug the vacuum cleaner in correctly.
	The ON/OFF button is not pressed.	Press the ON/OFF button.
	The vacuum cleaner overheated.	When the vacuum cleaner cools down, it will automatically turn on.
The vacuum cleaner's suction power decreases.	The hose, vacuum cleaner's nozzle or telescopic tube are clogged.	Take out the object that blocks up the hose, nozzle, or telescopic tube.
	The dust cup is full.	Empty the dust cup.
	The filter is clogged.	Clean the filter.
	The telescopic tube is not correctly connected to the hose.	Connect the telescopic tube to the hose correctly.
The cord won't rewind completely.	The cord is twisted.	Unwind the cord, untangle it and wind it again.
The cord won't unwind.	The cord is twisted.	Pull the cord and then press the rewind button. Do it in turns a couple times.
The cord rewinds by itself.	The cord rewinding mechanism doesn't work correctly.	Pull the cord 4 or 5 times. If the cord keeps rewinding by itself, contact the service.

10. Specifications

Product name	Bagless Vacuum Cleaner
Model	Mogens
Voltage	230 V
Power	899 W
Supply voltage frequency	50 Hz
Types of nozzles	1 × floor and carpet nozzle 1 × upholstery nozzle 1 × foldable nozzle for corners, crevices, and hard-to-reach places

11. Warranty and technical support

Your product is covered by a 24-month manufacturer's warranty. For more information go to <https://www.lykkele.pl>. If you have questions about using the product – contact us at kontakt@lykkele.pl.
Manufacturer: al.to sp. z o.o., ul. Bojemskiego 25, 42-202 Częstochowa, Poland.

11. Disposal and the EU compliance statement



We, as the manufacturer of this equipment, declare that it meets the rules of the appropriate EU directives. If you need a copy of the EU Declaration of Conformity – contact us.



Do not throw this equipment out with other household waste. This equipment is made from materials that may be harmful to the environment and human health, if the product is disposed of in the wrong way. When you need to throw away an old product, take it to a designated collection point.



Do not use this equipment outside. Do not expose it to various weather conditions.



Mogens

Odkurzacz Bezworkowy

Oto Mogens, odkurzacz bezworkowy od Lykkele. Z nim szybko i łatwo pozbędziesz się kurzu z dywanów, podłogi, mebli i innych powierzchni. Zobacz, jak go używać. **Zanim użyjesz, dokładnie przeczytaj instrukcję obsługi.** Zachowaj ją na przyszłość.

Aby zobaczyć pełną instrukcję w różnych językach, zeskanuj ten kod QR lub wejdź na: <https://www.lykkele.pl/do-pobrania>

Spis treści

01. Informacje o bezpieczeństwie
02. Opis i budowa odkurzacza
03. Końcówki odkurzacza
04. Kto nie powinien używać odkurzacza
05. Jak przygotować odkurzacz do pracy
06. Jak używać odkurzacza
07. Jak czyścić i przechowywać odkurzacz
08. Częste problemy i ich rozwiązania
09. Specyfikacja
10. Gwarancja i wsparcie techniczne
11. Ochrona środowiska i zgodność z przepisami

01. Informacje o bezpieczeństwie

- Używaj odkurzacza tylko zgodnie z jego przeznaczeniem.
- Nie włączaj odkurzacza, jeśli jest uszkodzony – na przykład nie działa prawidłowo, ma pękniętą obudowę czy uszkodzoną wtyczkę.
- Odkurzacz naprawiaj tylko w naszym serwisie. Inaczej stracisz na niego gwarancję.
Nie bierzemy odpowiedzialności za szkody, które może wyrządzić odkurzacz naprawiony poza naszym serwisem.
- Trzymaj odkurzacz poza zasięgiem dzieci.
- Używaj odkurzacza tylko w domu.
- Nie wciągaj odkurzaczem wody ani innych płynów.
- Używaj tylko takich akcesoriów do odkurzacza, które zaleca producent.
- Unikaj bezpośredniego kontaktu odkurzacza ze źródłem ciepła.
- Nie wyginaj, nie skręcaj ani nie ciągnij za wąż.
- Jeśli nie używasz odkurzacza, odłącz go od prądu.
- Zanim zaczniesz czyścić odkurzacz lub jego akcesoria, odłącz go od prądu. Czyść go lekko wilgotną ściereczką.
- Kiedy odłączasz odkurzacz od prądu, trzymaj za wtyczkę, nie za przewód. Nie dotykaj wtyczki mokrymi rękami.

02. Opis i budowa odkurzacza

Odkurzaczem odkurzysz wiele powierzchni w swoim domu, takich jak podłogi, dywany czy meble tapicerowane. Możesz używać różnych końcówek i poziomów mocy, aby jak najlepiej dopasować odkurzacza do swoich potrzeb. Wielowarstwowy filtr skutecznie blokuje duże i małe zabrudzenia. Budowa filtra i odkurzacza sprawia, że moc ssania utrzymuje się na wysokim poziomie. Dzięki temu, że pojemnik na kurz jest duży, możesz rzadko go opróżniać.

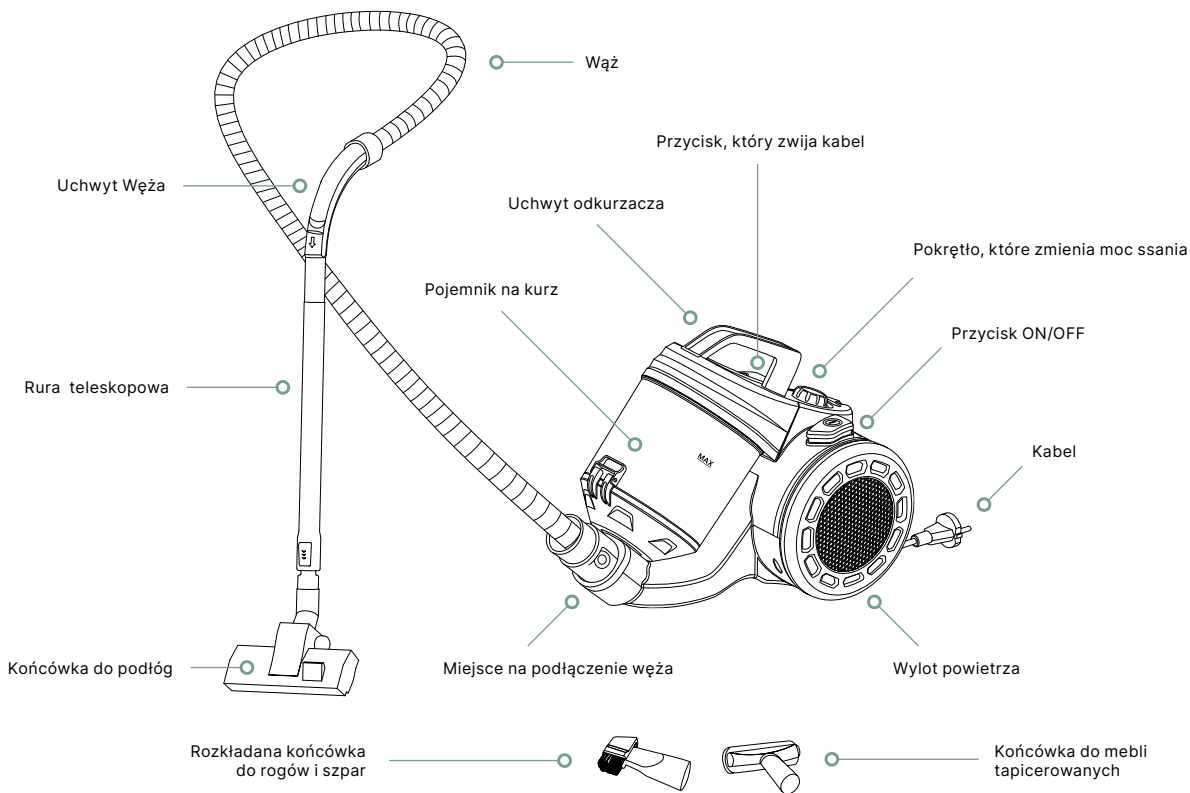

03. Końcówki odkurzacza

W zestawie znajdziesz 4 końcówki do odkurzacza:

01. Końcówkę do podłóg i dywanów.
02. Turbo-szczotkę do dywanów.

03. Końcówkę do mebli tapicerowanych –
używaj jej na przykład do kanap, foteli lub
zastan.

04. Rozkładaną końcówkę do rogów, szpar
i trudno dostępnych miejsc.

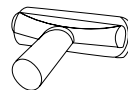
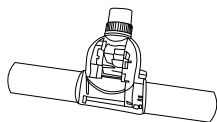
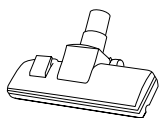

04. Kto nie powinien używać odkurzacza

Odkurzacza nie powinny używać dzieci do 8 roku życia. Niektóre osoby powinny używać odkurzacza w obecności opiekuna. Są to:

- osoby z niepełnosprawnościami, jeśli nie mogą używać robota planetarnego samodzielnie.

05. Jak przygotować odkurzacza do pracy

01. Wciśnij dwa przyciski na końcówce węża
i włóż końcówkę w otwór w dolnej części
odkurzacza.

02. Włóż szerszy koniec rury teleskopowej w
uchwyt węża i obracaj rurą w obie strony,
aż będzie szczelnie połączona z węzem.

03. Włóż węższy koniec rury teleskopowej w
otwór końcówki do podłóg i obracaj rurą w
obie strony, aż będzie szczelnie połączona
z końcówką. Pozostałe końcówki zakładaj
na rurę lub na wąż w ten sam sposób.

04. By rozwinąć kabel, pociągnij za niego. Gdy
zobaczysz na nim czerwone oznaczenie,
przestań go rozwijać.

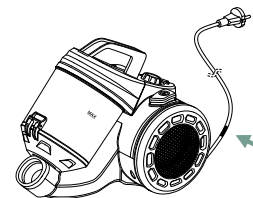
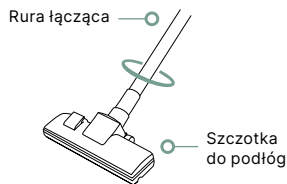
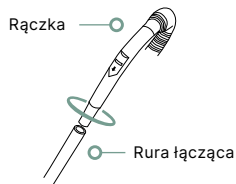
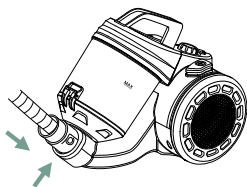

06. Jak używać odkurzacza

01. Podłącz odkurzacza do prądu.

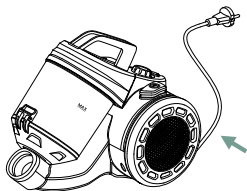

03. Możesz zwiększać lub zmniejszać moc ssania pokrętkiem na odkurzaczu. Oprócz tego, możesz też regulować moc ssania suwakiem na uchwycie węża. Kiedy przesuniesz suwak i odsłonisz otwór. Kiedy skończysz odkurzać, wyłącz urządzenie przyciskiem ON/OFF. Potem odłącz je od prądu i naciśnij przycisk, który zwija kabel.

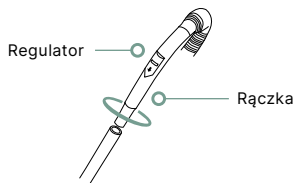

04. Kiedy skończysz odkurzać, wyłącz urządzenie przyciskiem ON/OFF. Potem odłącz je od prądu i naciśnij przycisk, który zwija kabel.

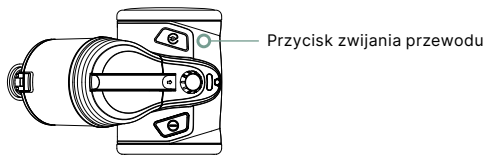

02. By włączyć odkurzacza, naciśnij przycisk ON/OFF.

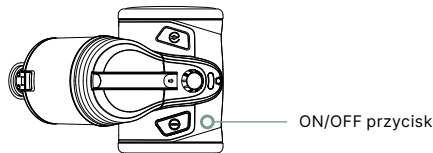

Wskazówka

Nie wciągaj odkurzaczem dużych kłębow włosów lub kurzu, zmiętego papieru ani plastikowych torebek. Takie przedmioty mogą zablokować końcówkę odkurzacza, rurę lub wąż. Jeśli któraś z tych części się zablokuje, od razu wyłącz odkurzacza, odłącz go od prądu i usuń przedmiot, który blokuje przepływ powietrza.



Wskazówka

Nie wciągaj odkurzaczem błota, wody ani innych płynów, kleju, substancji o konsystencji pasty, tynku ani ostrych przedmiotów. Jeśli takie zabrudzenia dostaną się do odkurzacza, od razu wyczyść zbiornik na kurz i filtr.



Wskazówka | Nie zakrywaj wylotu powietrza w kole odkurzacza. W urządzeniu musi być prawidłowy przepływ powietrza. Jeśli przepływ powietrza będzie zakłócony, odkurzacza się przegrzeje.

05. Aby wyjąć wąż z odkurzacza, naciśnij dwa przyciski na końcówce węża i pociągnij za nią.

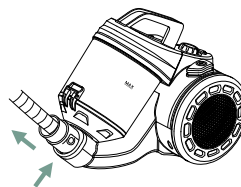

07. Jak czyścić i przechowywać odkurzacz

Jak opróżnić pojemnik na kurz i czyścić filtr

01. Zanim zaczniesz opróżniać pojemnik na kurz i czyścić filtr urządzenie, wyłącz odkurzacz i odłącz go od prądu.

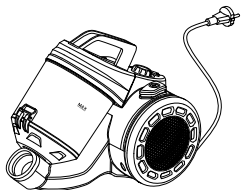

02. Opróżniaj pojemnik na kurz, kiedy wypełni się do poziomu, który jest oznaczony słowem max.

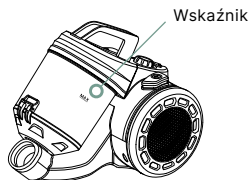

03. Aby wyjąć z odkurzacza pojemnik na kurz, naciśnij przycisk na jego pokrywie.

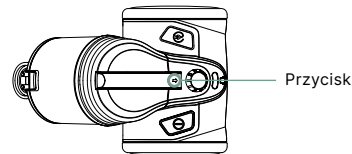

04. Naciśnij na zatrzask w dolnej części pojemnika, by go otworzyć. Wysyp kurz z pojemnika.

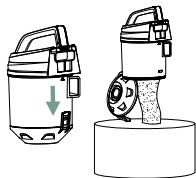

05. Obróć górną pokrywę pojemnika, by ją otworzyć. Rozkóż ją na części. 06. Umyj gąbkę filtra wodą, wyciśnij ją i pozostaw, by wyschła.

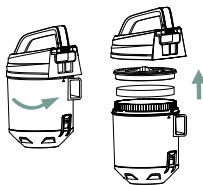

Jak czyścić filtr wylotu powietrza w kole odkurzacza

01. Przekręć pokrywę wylotu powietrza w kole odkurzacza, by ją wyjąć.

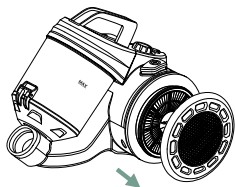

02. Wyjmij filtr i umyj go pod bieżącą wodą. 03. Osusz filtr ręcznikiem i pozostaw, by wyschł.



Wskazówka | Aby odkurzacz był najbardziej wydajny, regularnie czyść pojemnik na kurz i filtry.



Wskazówka | Nie pierz filtra w pralce. Unikaj bezpośredniego kontaktu filtra ze źródłem ciepła. Nie susz go suszarką do włosów.

Jak czyścić odkurzacz

01. Czyść odkurzacz wilgotną ściereczką. Możesz użyć delikatnego środka czyszczącego.

Jak przechowywać odkurzacz

01. Kiedy nie używasz odkurzacza, wsuń wystającą część z tyłu końcówki do podłóg w otwór w tylnej części odkurzacza. W końcówkę do podłóg możesz od góry włożyć rurę teleskopową.

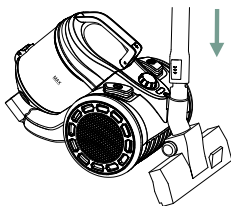
**08. Częste problemy i ich rozwiązania**

Problem	Przyczyna	Rozwiązanie
Odkurzacz się nie włącza.	Wtyczka nie jest prawidłowo podłączona do prądu.	Podłącz wtyczkę do prądu prawidłowo.
	Przycisk ON/OFF nie jest wciśnięty.	Wciśnij przycisk ON/OFF.
	Odkurzacz się przegrzał.	Kiedy odkurzacz ostygnie, automatycznie się włączy.
Zmniejsza się moc ssania w odkurzaczu.	Wąż, końcówka odkurzacza lub rura teleskopowa są zapchane.	Wyjmij przedmiot, który blokuje wąż, końcówkę lub rurę teleskopową.
	Pojemnik na kurz jest pełny.	Opróżnij pojemnik na kurz.
	Filtr jest zapchany.	Oczyść filtr.
	Rura teleskopowa i wąż są nieprawidłowo połączone.	Połącz prawidłowo rurę teleskopową i wąż.
Kabel nie chce się całkowicie zwinąć.	Kabel jest skręcony.	Rozwiń kabel, rozplącz go i zwiń go z powrotem.
Kabel nie chce się rozwinąć.	Kabel jest skręcony.	Kilka razy na zmianę pociągnij za kabel i naciskaj przycisk, który go zwija.
Kabel sam się zwija.	Mechanizm, który zwija kabel, działa nieprawidłowo.	Pociągnij za kabel 4 lub 5 razy. Jeśli kabel nadal sam się zwija, skontaktuj się z serwisem.

09. Specyfikacja

Nazwa produktu	Odkurzacz
Model	Mogens
Zasilanie	230 V
Moc	899 W
Częstotliwość napięcia zasilania	50 Hz
Rodzaje końcówek	1 × końcówka do podłóg i dywanów 1 × końcówka do mebli tapicerowanych 1 × rozkładana końcówka do rogów, szpar i trudno dostępnych miejsc

10. Gwarancja i wsparcie techniczne

Twój produkt jest objęty 24-miesięczną gwarancją producenta. Więcej informacji znajdziesz na stronie internetowej <https://www.lykkele.pl>. Jeśli chcesz uzyskać wsparcie dotyczące używania produktu – skontaktuj się z nami pod adresem kontakt@lykkele.pl. Producent: al.to sp. z o.o., ul. Bojemskiego 25, 42-202 Częstochowa, Polska.

11. Ochrona środowiska i zgodność z przepisami



Jako producent tego sprzętu oświadczamy, że spełnia on wymagania odpowiednich dyrektyw Unii Europejskiej. Jeśli potrzebujesz kopii deklaracji zgodności – skontaktuj się z nami.



Nie wyrzucaj tego sprzętu razem z innymi odpadami. Materiały, z których jest zrobiony, mogą mieć zły wpływ na środowisko i zdrowie ludzi, jeśli produkt będzie niewłaściwie zutylizowany. Zużyty sprzęt przekazaj do odpowiedniego punktu zbiórki odpadów elektronicznych.



Nie używaj tego sprzętu na zewnątrz. Nie narażaj go na działanie warunków atmosferycznych.



Mogens

Beutelloser Staubsauger

Das ist Mogens, ein beutelloser Staubsauger von Lykkele. Mit ihm können Sie Teppiche, Böden, Möbel und andere Oberflächen schnell und einfach von Staub befreien. Informieren Sie sich über seine Gebrauchsweise. **Bitte lesen Sie die Bedienungsanleitung sorgfältig durch, bevor Sie die benutzen.** Bewahren Sie diese für die Zukunft auf. Um die vollständige Anleitung in verschiedenen Sprachen zu sehen, scannen Sie diesen QR-Code oder gehen Sie zu: <https://www.lykkele.pl/do-pobrania>

Inhaltsverzeichnis

01. Sicherheitshinweise
02. Beschreibung und Aufbau des Staubsaugers
03. Staubsaugerdüsen
04. Wer sollte den Staubsauger nicht benutzen
05. Vorbereitung des Staubsaugers auf den Betrieb
06. Gebrauchsweise des Staubsaugers
07. Reinigung und Lagerung des Staubsaugers
08. Häufige Probleme und deren Behebung
09. Spezifikation
10. Garantie und technischer Support
11. Umweltschutz und Einhaltung von Vorschriften

01. Sicherheitshinweise

- Verwenden Sie den Staubsauger nur für den vorgesehenen Zweck.
- Verwenden Sie den Staubsauger nicht, falls dieser beschädigt ist.
- Versuchen Sie nicht, den Staubsauger selbst zu reparieren.
- Bewahren Sie den Staubsauger außerhalb der Reichweite von Kindern auf.
- Benutzen Sie den Staubsauger nur zu Hause.
- Saugen Sie kein Wasser oder andere Flüssigkeiten mit dem Staubsauger auf.
- Verwenden Sie nur solches Zubehör für den Staubsauger, das der Hersteller empfiehlt.
- Vermeiden Sie direkten Kontakt des Staubsaugers mit einer Wärmequelle.
- Biegen, verdrehen oder ziehen Sie nicht an dem Schlauch.
- Wenn Sie den Staubsauger nicht benutzen, ziehen Sie den Netzstecker.
- Wenn Sie den Staubsauger ausstecken, halten Sie den Stecker fest, nicht das Kabel.
Berühren Sie den Stecker nicht mit nassen Händen.

02. Beschreibung und Aufbau des Staubsaugers

Sie werden viele Oberflächen in Ihrer Wohnung wie z. B. Böden, Teppiche und Polstermöbel absaugen können. Sie können verschiedene Düsen und Leistungsstufen verwenden, um den Staubsauger optimal an Ihre Bedürfnisse anzupassen. Der mehrschichtige Filter blockiert effektiv große und kleine Verschmutzungen. Die Konstruktion des Filters und des Staubsaugers sorgt dafür, dass die Saugleistung hoch bleibt. Da der Staubbehälter groß ist, brauchen Sie ihn nur selten zu leeren.

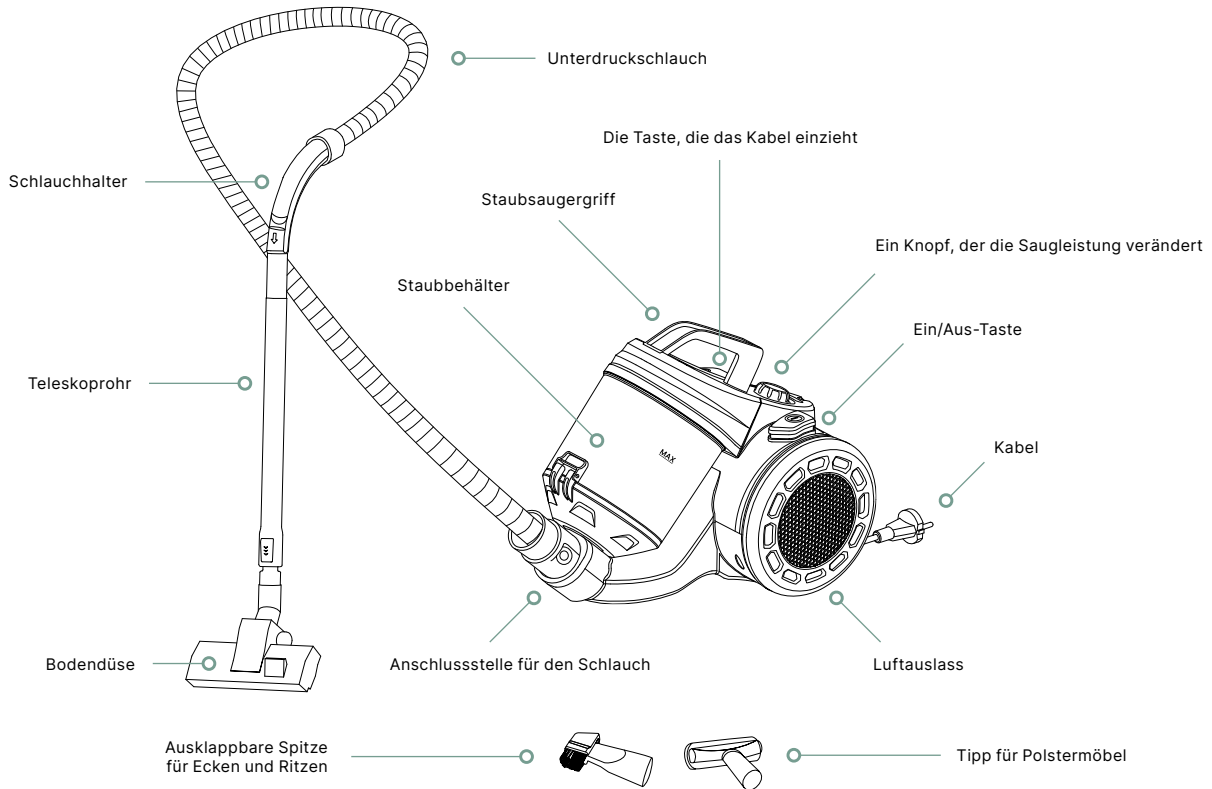

03. Staubsaugerdüsen

Im Lieferumfang erhalten Sie 3 Staubsaugerdüsen:

01. Düse für Fußböden und Teppiche.
02. Turbobürostendüse.

03. Polstermöbeldüse - z. B. für Sofas, Sessel und Vorhänge.

04. Ausklappbare Düse für Ecken, Zwischenräume und schwer zugängliche Stellen.

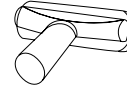
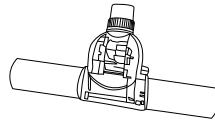
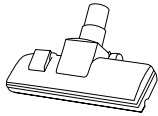

04. Wer sollte den Staubsauger nicht benutzen

Der Staubsauger sollte nicht von Kindern unter 8 Jahren benutzt werden. Manche Personen sollten den Staubsauger im Beisein einer Betreuungsperson benutzen. Dazu zählen:

- Kinder unter dem 8. Lebensjahr.
- Personen mit Behinderungen, wenn sie das Gerät nicht selbständig benutzen können.

05. Vorbereitung des Staubsaugers auf den Betrieb

01. Drücken Sie die beiden Knöpfe am Schlauchende und stecken Sie die Düse in das Loch im unteren Teil des Staubsaugers.

02. Stecken Sie das breitere Ende des Teleskoprohrs in den Schlauchhalter und drehen Sie das Rohr in beide Richtungen, bis es fest mit dem Schlauch verbunden ist.

03. Stecken Sie das schmalere Ende des Teleskoprohrs in das Loch der Bodendüse und drehen Sie das Rohr in beide Richtungen, bis es fest mit der Düse verbunden ist. Montieren Sie die anderen Enden in gleicher Weise auf das Rohr oder den Schlauch.

04. Ziehen Sie am Kabel, um es abzurollen. Wenn Sie einen roten Fleck darauf sehen, hören Sie auf, ihn abzurollen.

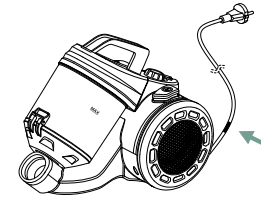
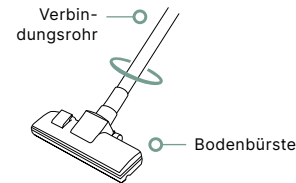
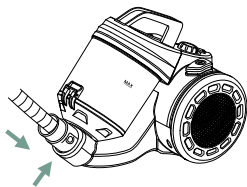

06. Gebrauchsweise des Staubsaugers

01. Schließen Sie den Staubsauger an das Stromnetz an.

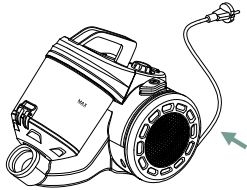

02. Um den Staubsauger einzuschalten, drücken Sie die Taste ON/OFF.

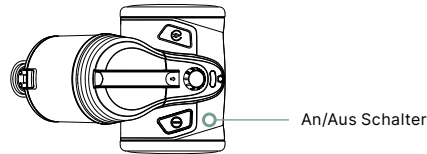

03. Sie können die Saugleistung mit dem Drehknopf am Staubsauger erhöhen oder verringern. Darüber hinaus können Sie die Saugleistung mit dem Schieberegler am Schlauchgriff einstellen. Wenn Sie den Schieber bewegen und die Schlauchöffnung freigeben, nimmt die Saugleistung ab. Bewegen Sie den Schieber und decken Sie die Schlauchöffnung ab, um die Saugleistung zu erhöhen.

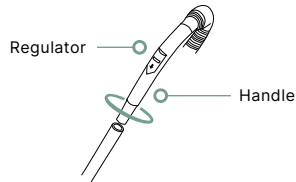

	Hinweis Saugen Sie keinen Schlamm, Wasser oder andere Flüssigkeiten, Kleber, pastöse Substanzen, Putz oder scharfe Gegenstände auf. Wenn solcher Schmutz in den Staubsauger gelangt, reinigen Sie sofort den Staubbehälter und den Filter.
	Hinweis Ziehen Sie mit dem Staubsauger keine großen Haar- oder Staubklumpen, zerknittenes Papier oder Plastiktüten ein. Solche Gegenstände können das Ende des Staubsaugers, das Rohr oder den Schlauch blockieren. Sollte eines dieser Teile blockiert werden, schalten Sie den Staubsauger sofort aus, ziehen Sie den Netzstecker und entfernen Sie den Gegenstand, der den Luftstrom blockiert.
	Hinweis Decken Sie den Luftauslass im Staubsaugerrad nicht ab. Das Gerät muss einen guten Luftstrom haben. Wenn der Luftstrom unterbrochen wird, überhitzt der Staubsauger.

04. Wenn Sie mit dem Saugen fertig sind, schalten Sie das Gerät mit der Taste ON/OFF aus. Ziehen Sie dann den Stecker ab und drücken Sie den Knopf, der das Kabel einfährt.

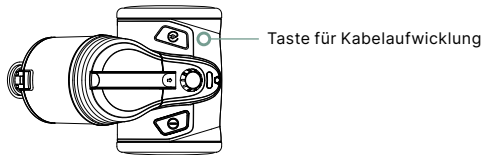

05. Um den Schlauch vom Staubsauger zu entfernen, drücken Sie die beiden Knöpfe am Ende des Schlauchs und ziehen Sie ihn heraus.

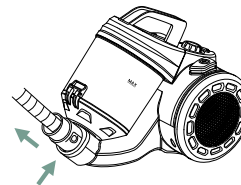

07. Reinigung und Lagerung des Staubsaugers

Entleerung des Staubbehälters und Reinigung des Filters

01. Bevor Sie mit dem Entleeren des Staubbehälters und der Reinigung des Geräts beginnen, schalten Sie den Staubsauger aus und ziehen Sie den Netzstecker.

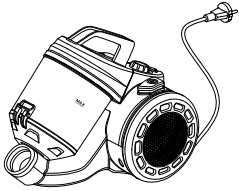

02. Leeren Sie den Staubbehälter, wenn er bis zu dem mit „max“ bezeichneten Füllstand gefüllt ist.

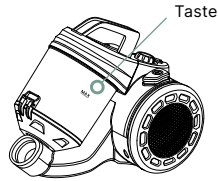

03. Um den Staubbehälter zu entfernen, drücken Sie die Pfeiltaste.

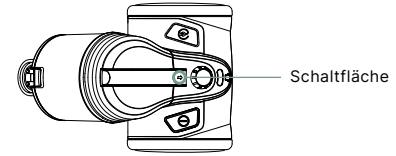

04. Drücken Sie auf das Schloss des Behälters, um ihn zu öffnen. Schütten Sie den Staub aus dem Behälter.

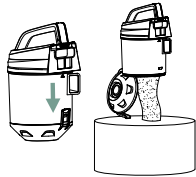

05. Drehen Sie den oberen Deckel des Behälters, um ihn zu öffnen. Falten Sie es in seine Bestandteile auf.
06. Waschen Sie den Filterschwamm mit Wasser, drücken Sie ihn aus und lassen Sie ihn trocknen.



Reinigung des Luftaassfilters im Staubsaugerrad

01. Drehen Sie die Luftaassabdeckung am Staubsaugerrad, um sie zu entfernen.

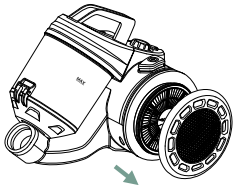

02. Nehmen Sie den Filter heraus und waschen Sie ihn unter fließendem Wasser.
03. Trocknen Sie den Filter mit einem Handtuch ab und lassen Sie ihn trocken werden.



Hinweis | Damit Ihr Staubsauger seine volle Leistungsfähigkeit behält, sollten Sie den Staubbehälter und die Filter regelmäßig reinigen.



Hinweis | Waschen Sie den Filter nicht in der Waschmaschine. Vermeiden Sie den direkten Kontakt des Filters mit einer Wärmequelle. Trocknen Sie es nicht mit einem Haartrockner.

Reinigung des Staubsaugers

01. Reinigen Sie den Staubsauger mit einem feuchten Tuch. Sie können ein mildes Reinigungsmittel verwenden.

Lagerung des Staubsaugers

01. Wenn Sie den Staubsauger nicht benutzen, stecken Sie den vorstehenden Teil an der Rückseite der Bodendüse in das Loch an der Rückseite des Staubsaugers. Sie können das Teleskoprohr von oben in die Bodendüse einführen.

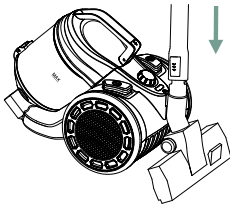

08. Häufige Probleme und deren Behebung

Ein Problem	Grund	Lösung
Der Staubsauger lässt sich nicht einschalten.	Der Stecker ist nicht richtig an das Stromnetz angeschlossen.	Schließen Sie den Stecker richtig an das Stromnetz an.
	Die Taste ON/OFF wurde nicht gedrückt.	Drücken Sie die Taste ON/OFF.
	Der Staubsauger ist überhitzt.	Wenn der Staubsauger abgekühlt ist, schaltet er sich automatisch ein.
Die Saugleistung des Staubsaugers lässt nach	Schlauch, Staubsaugerdüse oder Teleskoprohr ist verstopft.	Entfernen Sie den Gegenstand, der den Schlauch, die Düse oder das Teleskoprohr blockiert.
	Staubbehälter ist voll.	Entleeren Sie den Staubbehälter.
	Filter ist verstopft.	Reinigen Sie den Filter.
	Teleskoprohr und Schlauch sind falsch verbunden.	Schließen Sie das Teleskoprohr und den Schlauch richtig an.
Das Kabel lässt sich nicht vollständig aufrollen.	Das Kabel ist verdreht.	Rollen Sie das Kabel ab, entwirren Sie es und rollen Sie es wieder auf.
Das Kabel lässt sich nicht abrollen.	Das Kabel ist verdreht.	Ziehen Sie abwechselnd ein paar Mal am Kabel und drücken Sie den Knopf, der es zurückzieht.
Das Kabel zieht sich von selbst zurück.	Der Mechanismus, der das Kabel aufrollt, funktioniert nicht richtig.	Ziehen Sie 4-5 Mal am Kabel. Wenn sich das Kabel immer noch von selbst aufrollt, wenden Sie sich an das Service-Center.

10. Spezifikation

Produktbezeichnung	Staubsauger
Modell	Mogens
Stromversorgung	230 V
Leistung	899 W
Frequenz der Versorgungsspannung	50 Hz
Düsentypen	1 × Düse für Fußböden und Teppiche 1 × Düse für Polstermöbel 1 × ausklappbare Düse für Ecken, Zwischenräume und schwer zugängliche Stellen

11. Garantie und technischer Support

Auf Ihr Produkt erhalten Sie eine 24-monatige Herstellergarantie. Weitere Informationen finden Sie auf der Website <https://www.lykkele.pl>. Wenn Sie Unterstützung bei der Verwendung des Produktes wünschen - kontaktieren Sie uns unter kontakt@lykkele.pl. Hersteller: al.to sp. z o.o., ul. Bojenskiego 25, 42-202 Częstochowa, Polen.

11. Umweltschutz und Einhaltung von Vorschriften



Als Hersteller dieses Gerätes erklären wir, dass es den Anforderungen der einschlägigen Richtlinien der Europäischen Union entspricht. Kontaktieren Sie uns bitte, wenn Sie eine Kopie der Konformitätserklärung benötigen.



Entsorgen Sie dieses Gerät nicht mit anderem Abfall. Materialien, aus denen das Gerät besteht, können bei unsachgemäßer Entsorgung negative Auswirkungen auf die Umwelt und die menschliche Gesundheit haben. Geben Sie Altgeräte bei einer geeigneten Sammelstelle für Elektronikschrott ab.



Verwenden Sie dieses Gerät nicht im Freien. Setzen Sie es nicht der Witterung aus.

Mogens

Bagless Vacuum Cleaner

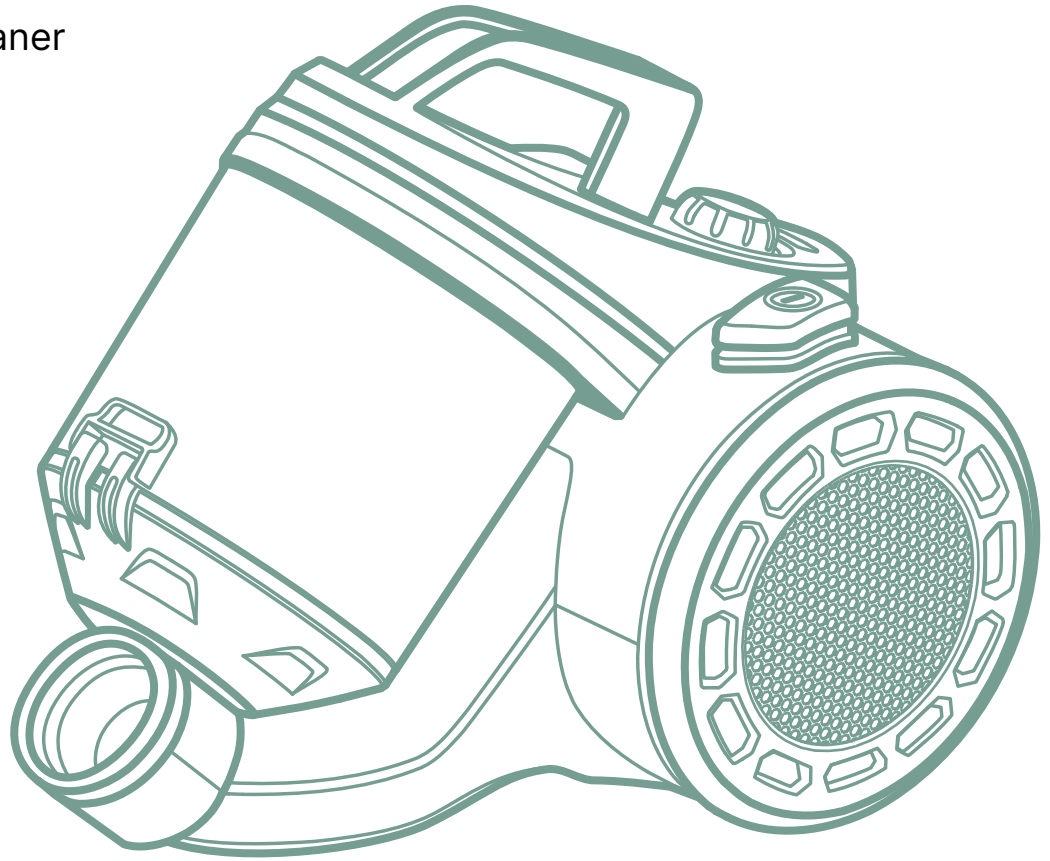

LYKKELE

Find More Products www.lykkele.pl

Have a Nice Day